

主要諸元：ELS-5

呼称外:

1100W × 800L × 1700H

底板：鉄板

詳細仕様：ゴム車 150φ4輪

自在手前ストッパー付

積載荷重：500kg

色：ホワイト

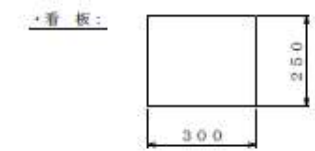
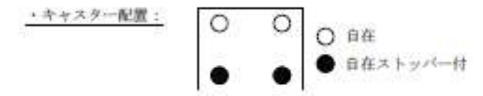
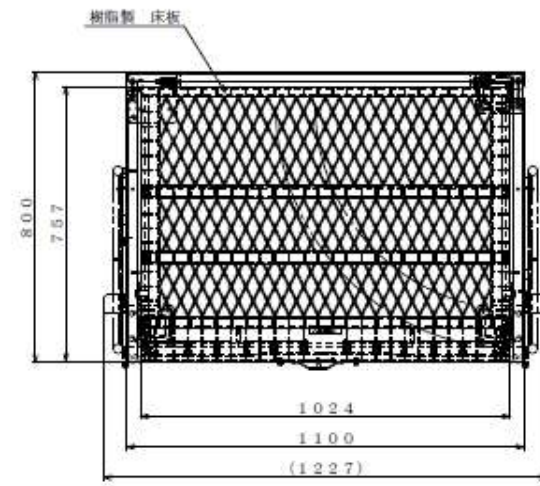
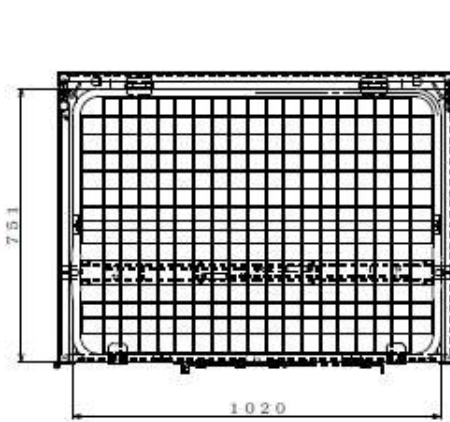

メッシュの線径はφ4、標準ピッチは50とする

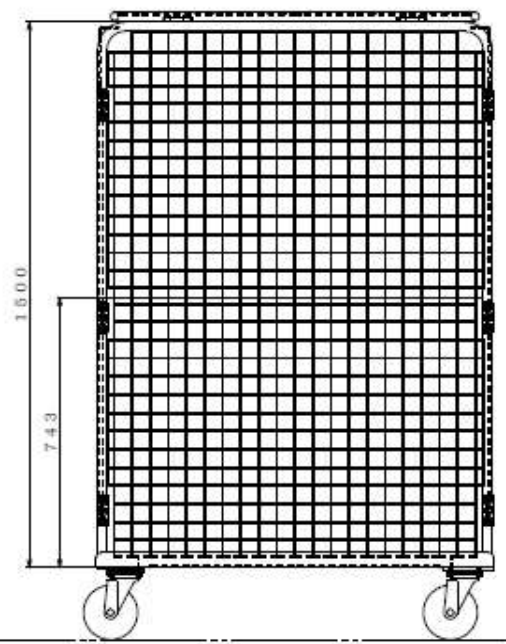
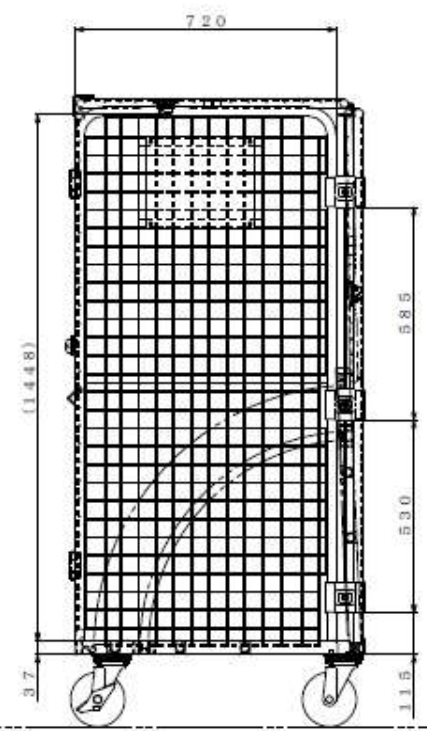
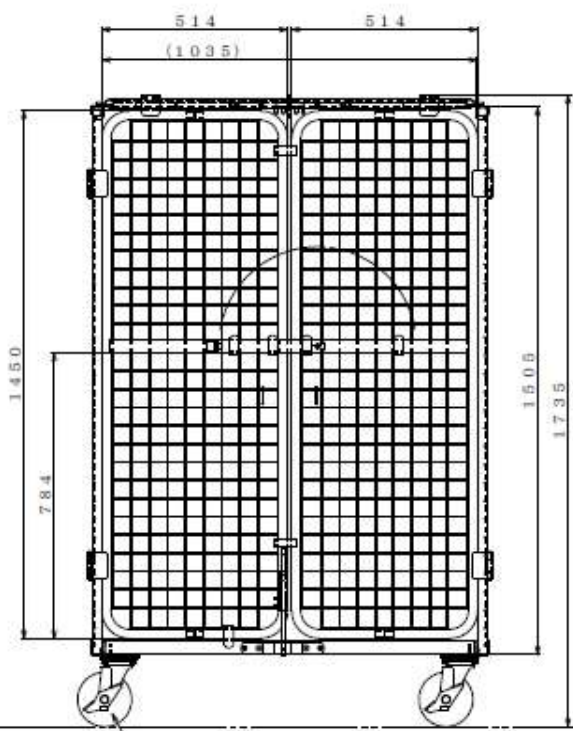
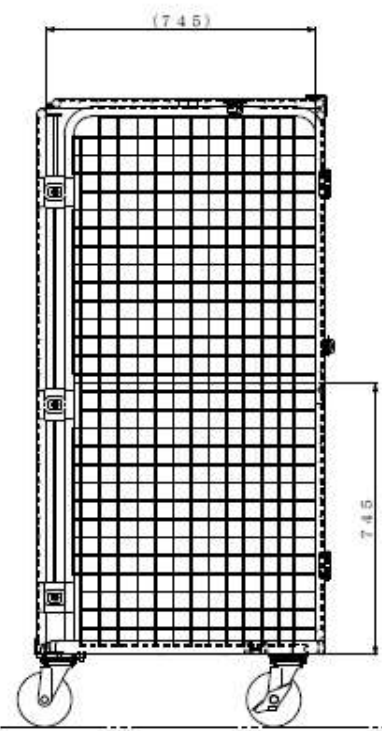

4-φ150自在キャスター
(2個はストッパー付)

△	-	-	-	-	1/7	'15.12.18	富所	-	-	-	STK	他	粉体塗装
改訂	変更番号	注付	変更内容	担当	承認						1100×800×1735		